

# Kompaktejektoren X-Pump SXPi / SXMPi mit IO-Link

Saugvermögen von 185 l/min bis 220 l/min



## Eignung für branchenspezifische Anwendungen

### Anwendung

- Leistungsstarker Ejektor für die Handhabung saugdichter Werkstücke unter extremen Bedingungen, z. B. in Vakuum-Systemen in Pressenstraßen für Blechbearbeitung
- Pick-and-Place-Anwendungen mit kurzen Zykluszeiten
- In automatisierten Anlagen zum Bereitstellen und präzisen Überwachen des Vakuum-Systems



Kompaktejektoren X-Pump SXPi / SXMPi mit IO-Link

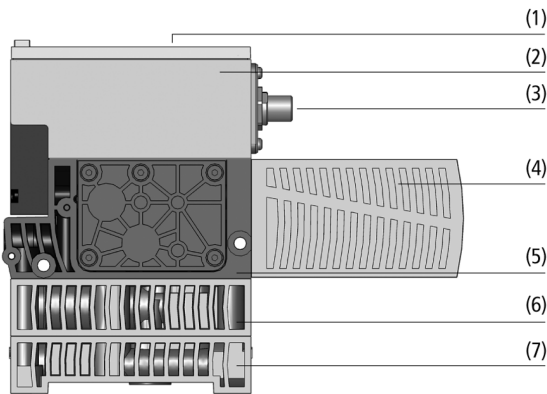

### Aufbau

- Anwenderdisplay (1) mit großen Anzeige- und Bedienelementen
- Steuerelektronik (2) mit vielfältigen Überwachungsfunktionen
- Elektrischer Anschluss (3) über Standard M12-Stecker
- Abnehmbarer Schalldämpfer (4)
- Grundkörper (5) aus extrem robustem Kunststoff, Power-Abblasmaul (6) bei Ejektor SXMPi
- Horizontale Anschlussplatte mit Vakuum- und Druckluftanschluss (7); optional mit Quick-Change-Adapter

Systemaufbau Kompaktejektoren X-Pump SXPi / SXMPi mit IO-Link



Zentrale Vakuum-Erzeugung durch Kompaktejektoren X-Pump SXPi / SXMPi

### Produkt-Highlights

- Kommunikation von Prozess- und Zustandsdaten über IO-Link
- Integrierte Luftsparfunktion reduziert Energieverbrauch auf ein Minimum
- Condition Monitoring zur Prozess- und Anlagenüberwachung vermindert Stillstand und Fehler
- Spannungsregler sorgt für eine konstante Spannung
- Drucküberwachung liefert optional zusätzliche Informationen über den Betriebszustand

# Kompaktejektoren X-Pump SXPi / SXMPi mit IO-Link

Saugvermögen von 185 l/min bis 220 l/min

## Bestellschlüssel Kompaktejektoren X-Pump SXPi / SXMPi mit IO-Link

<b>SXMPi</b>	-	<b>25</b>	-	<b>NC</b>	-	<b>H</b>	-	<b>PC</b>	-	<b>2xM12-5</b>
<b>1</b>		<b>2</b>		<b>3</b>		<b>4</b>		<b>5</b>		<b>6</b>

### 1 – Kurzbezeichnung

Code	Ausführung
SXPi	Ohne Power-Abblasmodul
SXMPi	Mit Power-Abblasmodul

### 2 – Düsengröße

Code	Durchmesser in mm
25...30	ø 2,5 und 3

### 3 – Ruhestellung Saugventil

Code	Typ
IMP	Bistabil über Impuls
NC	Stromlos geschlossen
NO	Stromlos offen

### 4 – Anschluss pneumatisch

Code	Anschluss
H	Horizontal
Q	Quick-Change

### 5 – Zusatzfunktion

Code	Typ
PC	Drucküberwachung

### 6 – Anschluss elektrisch

Code	Anschluss
M12-8	M12, 8-polig
2xM12-5	2xM12, 5-polig

























Der Kompaktejektor SXPi / SXMPi wird als anschlussfertiges Produkt (ohne Anschlusskabel) geliefert.



































Verfügbares Zubehör: Anschlusskabel, Grundplatte, Ejektor-Tester

# Kompaktejektoren X-Pump SXPi / SXMPi mit IO-Link

Saugvermögen von 185 l/min bis 220 l/min

## Bestelldaten Kompaktejektoren X-Pump SXPi / SXMPi mit IO-Link

Typ					Düsengröße:	
					25	30
SXPi	IMP	H	M12-8	10.02.02.03792		10.02.02.03796 
SXPi	IMP	Q	M12-8	10.02.02.03793		10.02.02.03797 
SXPi	IMP	H	2xM12-5	10.02.02.03794		10.02.02.03798 
SXPi	IMP	Q	2xM12-5	10.02.02.03795		10.02.02.03799 
SXPi	NC	H	M12-8	10.02.02.03784		10.02.02.03788 
SXPi	NC	Q	M12-8	10.02.02.03785		10.02.02.03789 
SXPi	NC	H	2xM12-5	10.02.02.03786		10.02.02.03790 
SXPi	NC	Q	2xM12-5	10.02.02.03787		10.02.02.03791 
SXPi	NO	H	M12-8	10.02.02.03776		10.02.02.03780 
SXPi	NO	Q	M12-8	10.02.02.03777		10.02.02.03781 
SXPi	NO	H	2xM12-5	10.02.02.03778		10.02.02.03782 
SXPi	NO	Q	2xM12-5	10.02.02.03779		10.02.02.03783 

Typ					Düsengröße:	
					25	30
SXMPi	IMP	H	-	M12-8	10.02.02.03816 	10.02.02.03820 
SXMPi	IMP	H	PC	M12-8	-	10.02.02.04561 
SXMPi	IMP	Q	-	M12-8	10.02.02.03817 	10.02.02.03821 
SXMPi	IMP	H	-	2xM12-5	10.02.02.03818 	10.02.02.03822 
SXMPi	IMP	H	PC	2xM12-5	10.02.02.04022 	10.02.02.04097 
SXMPi	IMP	Q	-	2xM12-5	10.02.02.03819 	10.02.02.03823 
SXMPi	IMP	Q	PC	2xM12-5	10.02.02.04563 	10.02.02.03731 
SXMPi	NC	H	-	M12-8	10.02.02.03808 	10.02.02.03812 
SXMPi	NC	H	PC	M12-8	10.02.02.04189 	-
SXMPi	NC	Q	-	M12-8	10.02.02.03809 	10.02.02.03813 
SXMPi	NC	Q	PC	M12-8	10.02.02.04025 	-
SXMPi	NC	H	-	2xM12-5	10.02.02.03810 	10.02.02.03814 
SXMPi	NC	H	PC	2xM12-5	10.02.02.04021 	-
SXMPi	NC	Q	-	2xM12-5	10.02.02.03811 	10.02.02.03815 
SXMPi	NC	Q	PC	2xM12-5	10.02.02.04024 	-
SXMPi	NO	H	-	M12-8	10.02.02.03800 	10.02.02.03804 
SXMPi	NO	Q	-	M12-8	10.02.02.03801 	10.02.02.03805 
SXMPi	NO	H	-	2xM12-5	10.02.02.03802 	10.02.02.03806 
SXMPi	NO	H	PC	2xM12-5	10.02.02.04023 	-
SXMPi	NO	Q	-	2xM12-5	10.02.02.03803 	10.02.02.03807 

## Bestelldaten Zubehör Kompaktejektoren X-Pump SXPi / SXMPi mit IO-Link

Typ		Artikel-Nr.
Anschlusskabel, M12-8 Buchse, 5 m, PUR, gerade	ASK B-M12-8 5000 K-8P	21.04.05.00079
Anschlusskabel, M12-5 Buchse, 5 m, PUR, gerade	ASK B-M12-5 5000 K-5P	21.04.05.00080
Anschlusskabel, M12-8 Buchse, M12-4 Stecker, 1 m, PUR, gerade	ASK B-M12-8 1000 S-M12-4	21.04.05.00167
Grundplatte	GPQ1 122x46x43 SXPi/SXMPi	10.02.02.02473
Grundplatte	GPQ2 122x87x48 SXPi/SXMPi	10.02.02.02154
Ejektor-Tester	EJEK-TEST SMPi/SCPi	10.02.02.03588

## Kompaktejektoren X-Pump SXPi / SXMPi mit IO-Link

Saugvermögen von 185 l/min bis 220 l/min

### Technische Daten Kompaktejektoren X-Pump SXPi / SXMPi mit IO-Link

Typ*	Düsendurchmesser [mm]	Evakuierungsgrad [%]	Saugvermögen (max.) [l/min]	Saugvermögen (max.) [m³/h]	Luftverbrauch Saugen [l/min]**	Luftverbrauch Saugen [m³/h]***	Max. Luftverbrauch Abblasen [l/min]
SXPi	2,5	85	185	11,1	290	17,4	200
SXPi	3,0	85	220	13,2	380	22,8	200
SXMPi	2,5	85	185	11,1	290	17,4	320
SXMPi	3,0	85	220	13,2	380	22,8	320

\*Die Versorgungsspannung bei Vakuum-Schaltern und bei Elektromagnetventilen beträgt 24V DC

\*\*Bei optimalem Betriebsdruck (4,5 bar)

\*\*\*Bei optimalem Betriebsdruck (4,5 bar)

Typ*	Schalldruckpegel frei [dB(A)]	Druckbereich (Betriebsdruck) [bar]	Empfohlener Schlauchinnendurchmesser Druckluftseite [mm]**	Empfohlener Schlauchinnendurchmesser Vakuumseite [mm]***	Gewicht [kg]	Einsatztemperatur [°C]
SXPi	67	3,0 ... 6,0 bar	8	9	0,77	0 ... 50 °C
SXPi	72	3,0 ... 6,0 bar	8	9	0,77	0 ... 50 °C
SXMPi	67	3,0 ... 6,0 bar	8	9	0,91	0 ... 50 °C
SXMPi	72	3,0 ... 6,0 bar	8	9	0,91	0 ... 50 °C

\*Die Versorgungsspannung bei Vakuum-Schaltern und bei Elektromagnetventilen beträgt 24V DC

\*\*Bei max. 2 m Länge

\*\*\*Bei max. 2 m Länge

# Kompaktejektoren X-Pump SXPi / SXMPi mit IO-Link

Saugvermögen von 185 l/min bis 220 l/min

## Leistungsdaten Kompaktejektoren X-Pump SXPi / SXMPi mit IO-Link

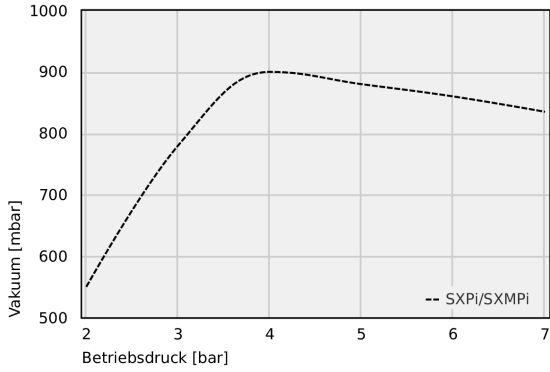

Erreichbares Vakuum bei unterschiedlichem Betriebsdruck

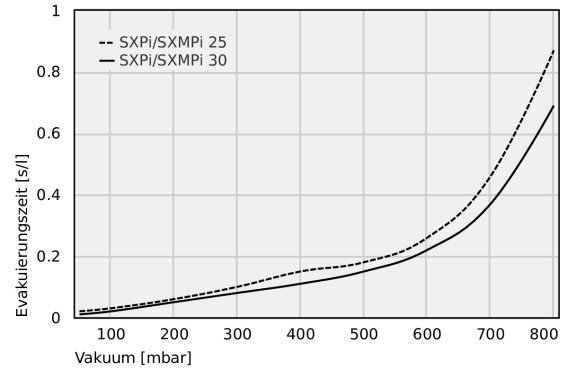

Evakuierungszeit bei verschiedenen Evakuierungsgraden [s/l]

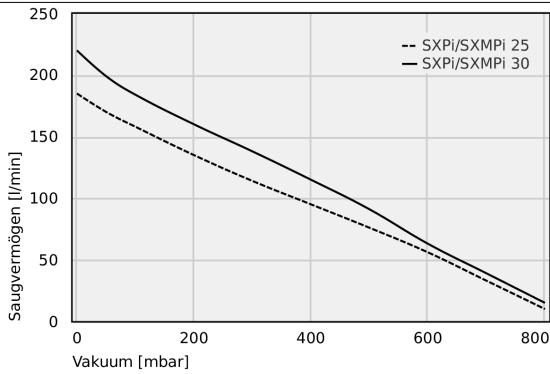

Saugvermögen bei verschiedenen Evakuierungsgraden [l/min]

## Erreichbares Vakuum bei unterschiedlichem Betriebsdruck

	2	3	4	5	6	7
SXPi/SXMPi	550.00	780.00	900.00	880.00	860.00	835.00

## Kompaktejektoren X-Pump SXPi / SXMPi mit IO-Link

Saugvermögen von 185 l/min bis 220 l/min

### 📄 Evakuierungszeit bei verschiedenen Evakuierungsgraden [s/l]

	50	100	200	300	400	500	600	700	800
SXPi/SXMPi 25	0.02	0.03	0.06	0.10	0.15	0.18	0.26	0.46	0.87
SXPi/SXMPi 30	0.01	0.02	0.05	0.08	0.11	0.15	0.22	0.37	0.69

### 📄 Saugvermögen bei verschiedenen Evakuierungsgraden [l/min]

	0	50	100	200	300	400	500	600	700	800
SXPi/SXMPi 25	185.00	170.00	158.00	135.00	114.00	95.00	76.00	56.00	33.00	10.00
SXPi/SXMPi 30	220.00	199.00	184.00	160.00	138.00	115.00	91.00	63.00	39.00	15.00

# Kompaktejektoren X-Pump SXPi / SXMPi mit IO-Link

Saugvermögen von 185 l/min bis 220 l/min

## Konstruktionsdaten Kompaktejektoren X-Pump SXPi / SXMPi mit IO-Link

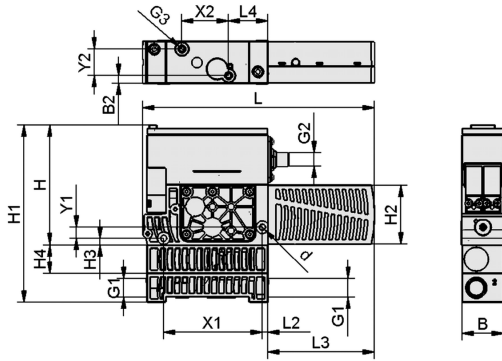

SX(M)Pi H

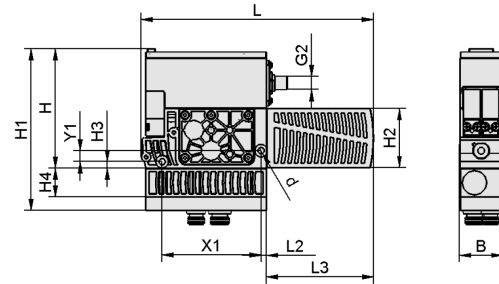

SX(M)Pi Q

## Kompaktejektoren X-Pump SXPi / SXMPi mit IO-Link

Saugvermögen von 185 l/min bis 220 l/min

### Konstruktionsdaten Kompaktejektoren X-Pump SXPi / SXMPi mit IO-Link

Typ		B [mm]	B2 [mm]	d [mm]	G1	G2	G3	H [mm]	H1 [mm]	H2 [mm]	H3 [mm]	H4 [mm]	L [mm]	L2 [mm]	L3 [mm]	L4 [mm]	X1 [mm]	X2 [mm]	Y1 [mm]	Y2 [mm]
SXPi	H	39	6,8	5,5	G3/8"- IG	M12x1- AG	M5-IG	108	134	54	6	-	210	5	97	35,5	89	42	10	24
SXPi	Q	39	-	5,5	-	M12x1- AG	-	108	120	54	6	-	210	5	97	-	89	-	10	-
SXMPi	H	39	6,8	5,5	G3/8"- IG	M12x1- AG	M5-IG	108	160	54	6	26	210	5	97	35,5	89	42	10	24
SXMPi	Q	39	-	5,5	-	M12x1- AG	-	108	146	54	6	26	210	5	97	-	89	-	10	-

### Multimediale Produktpräsentation

#### Medium

Produktvideo

#### Link

<https://vimeo.com/147560437>